

iFlex



Tubo a scomparsa – Guida di installazione

INDICE

1.	Pianificare l'installazione	3
1.1.	Lunghezza del tubo flessibile di lavoro.....	3
1.2.	Posizionamento prese aspiranti iFlex.....	3
1.3.	Percorso delle tubazioni di predisposizione.....	3
2.	Come iniziare	4
2.1.	Dimensioni di ingombro.....	4
2.2.	Orientamento presa aspirante verso il basso	4
2.3.	Orientamento presa aspirante verso l'alto.....	4
3.	Installazione presa iFlex	5
3.1.	Installazione presa iFlex in pareti in muratura	5
3.2.	Installazione presa iFlex in pareti in cartongesso	6
4.	Installazione tubazione predisposizione iFlex	7
4.1.	Istruzioni e consigli per l'installazione della predisposizione	7
4.2.	Come eseguire il percorso delle tubazioni	9
4.3.	Percorso tubazione sullo stesso piano	10
4.4.	Percorso tubazione su livello differente.....	11
4.5.	Diagramma tipico passaggio tubazioni a pavimento	12
4.6.	Diagramma tipico passaggio tubazioni a controsoffitto	13
5.	Collegamento elettrico bassa tensione	14
6.	Installazione dello sportello iFlex.....	15

1. Pianificare l'installazione

La progettazione è la chiave di una corretta installazione di un sistema di aspirazione centralizzato iFlex. Un equilibrio tra le migliori disposizione delle prese aspiranti e la praticità di installazione in queste è la posizione essenziale dove andare a predisporre il punto presa. Con la dovuta attenzione, la maggior parte delle posizioni possono essere raggiunte.



ATTENZIONE: Questo manuale presuppone che l'installatore abbia conoscenza ed esperienza nell'installazione di sistemi di aspirapolvere centralizzati tradizionali.

È fondamentale che nell'installazione vengano utilizzati solo componenti progettati per il sistema tubo retrattile iFlex originali. La tubazione iFlex e i suoi raccordi hanno un diametro di 2".

NON UTILIZZARE TUBAZIONE Ø50mm.

Il mancato utilizzo di componentistica originale rende nulla qualsiasi garanzia offerta dal produttore.

1.1. Lunghezza del tubo flessibile di lavoro

La lunghezza del tubo flessibile è di 12m, il tubo può essere bloccato anche ad una lunghezza inferiore utilizzando l'apposito blocco presente nella presa iFlex.

Per il dimensionamento del numero dei punti presa e la scelta della collocazione delle prese aspiranti iFlex è necessario quindi considerare una lunghezza del tubo di lavoro da 12m. Qual'ora non si dovessero coprire tutti i locali ipotizzando un tubo da 12m, inserire un ulteriore punto presa o valutare una nuova collocazione della presa iFlex.

1.2. Posizionamento prese aspiranti iFlex

È importante tenere presente che il flusso d'aria si riduce con tubi di lavoro più lunghi. In impianti tradizionali, infatti, vengono utilizzati generalmente tubi flessibile di lavoro da 7m o da 9m. Per compensare la perdita di flusso d'aria e permettere che il tubo venga retratto in modo efficace, è necessaria quindi una centralina aspirante più performante. Riportiamo di seguito una tabella dove viene riepilogato il numero massimo di punti presa e le curve massime utilizzabili con il modello di centrale Smart/Flow Pro.

Numero punti presa	Max num. di curve	Mod. Centrale aspirante
1	3 curve a 90°+2 curve a 45°	Smart/Flow Mini Smart/Flow Plus
2	3 curve a 90°+2 curve a 45° (per ciascuna presa)	Smart/Flow Mini Smart/Flow Plus
3	3 curve a 90°+2 curve a 45° (per ciascuna presa)	Smart/Flow Pro
4	3 curve a 90°+2 curve a 45° (per ciascuna presa)	Smart/Flow Pro
5	3 curve a 90°+2 curve a 45° (per ciascuna presa)	Smart/Flow Pro
6	3 curve a 90°+2 curve a 45° (per ciascuna presa)	Smart/Flow Pro
7	3 curve a 90°+2 curve a 45° (per ciascuna presa)	Smart/Flow Pro

1.3. Percorso delle tubazioni di predisposizione

Leggere attentamente il capitolo "Installazione tubazione predisposizione iFlex" di questa guida. In questo capitolo sono presenti degli schemi di impianto tipo dove è possibile verificare come installare l'impianto a regola d'arte e tutti gli errori da evitare.

Per qualsiasi dubbio e/o ulteriori specifiche contattare l'Ufficio Tecnico.

2. Come iniziare

Prima di procedere con l'installazione del sistema iFlex è opportuno decidere il tipo di orientamento desiderato.

2.1. Dimensioni di ingombro

La scatola iFlex è la più compatta sul mercato e ha un'escursione max di 15mm per adattarsi al meglio a superfici irregolari o diversi spessori di intonaco. Di seguito le misure di ingombro:



2.2. Orientamento presa aspirante verso il basso

Orientamento verso il basso

Se la presa deve essere installata in un orientamento verso il basso (tubo flessibile iFlex viene estratto dalla parte inferiore), si consiglia che il fondo della presa sia installato ad **un'altezza di 70 cm, senza scendere al di sotto dei 50 cm dal pavimento**, per la massima facilità di utilizzo.

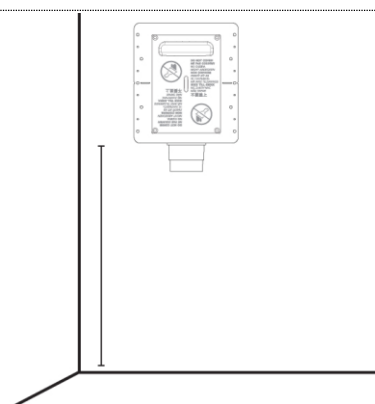

2.3. Orientamento presa aspirante verso l'alto

Orientamento verso l'alto

Se la presa deve essere installata in un orientamento verso l'alto (tubo flessibile iFlex viene estratto dalla parte superiore), si consiglia che il fondo della presa sia installato ad **un'altezza di 110 cm, senza scendere al di sotto dei 100 cm dal pavimento**, per la massima facilità di utilizzo.

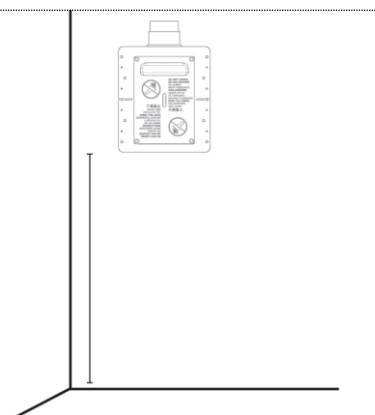

3. Installazione presa iFlex

La presa iFlex può essere installata sia in pareti in muratura che in pareti in cartongesso. Riportiamo di seguito alcune informazioni per una corretta installazione per entrambe le soluzioni.

3.1. Installazione presa iFlex in pareti in muratura

Collegare la tubazione bianca 2" alla contropresa e connettere nell'apposita sede posteriore il corrugato per collegamento elettrico bassa tensione, sigillare quindi il foro ricoprendolo con intonaco.

Fissare poi la contropresa iFlex in parete tenendo il coperchio giallo fuori dal filo intonaco.

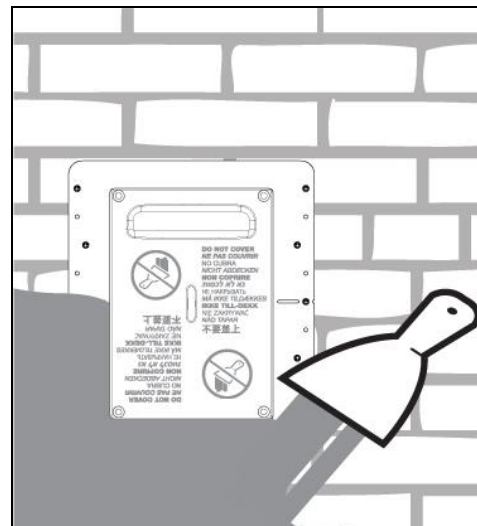

Assicurarsi che togliendo il coperchio giallo di protezione (spessore 1 cm), la contropresa non sporga rispetto al filo intonaco.

Il coperchio giallo dovrà quindi essere esterno rispetto al filo intonaco.

Il filo intonaco deve essere contenuto all'interno dello spessore di 1 cm del coperchio giallo.

ATTENZIONE: non eccedere con il filo intonaco oltre il coperchio giallo.

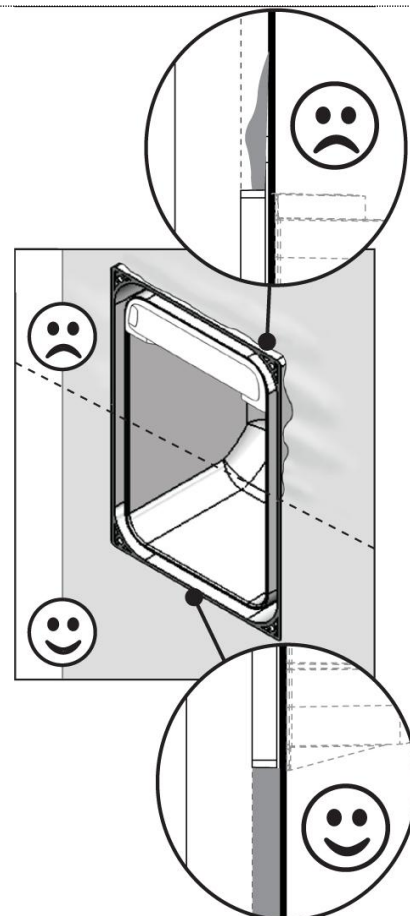

3.2. Installazione presa iFlex in pareti in cartongesso

Fissare il telaio al supporto in alluminio ❶.
Assicurarsi che la presa sia livellata e che ci sia uno spazio libero di 7,6cm dietro di essa

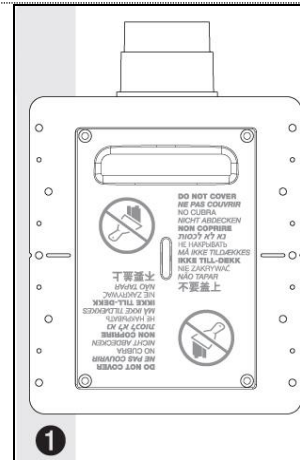

Consigliamo di installare un altro telaio di supporto ❷ nella parte opposta per garantire che la presa sia perfettamente in posizione

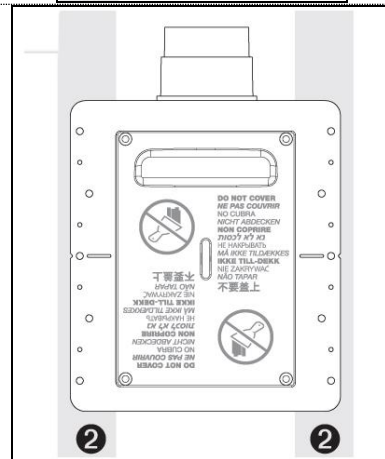

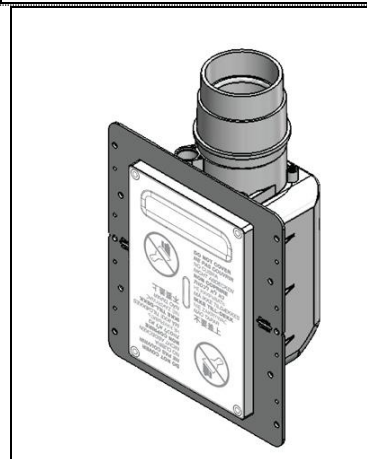

Collegare la tubazione bianca 2" alla contropresa e connettere nell'apposita sede posteriore il corrugato per collegamento elettrico bassa tensione.

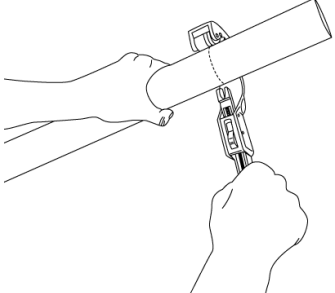
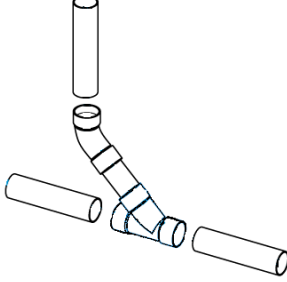

4. Installazione tubazione predisposizione iFlex

4.1. Istruzioni e consigli per l'installazione della predisposizione

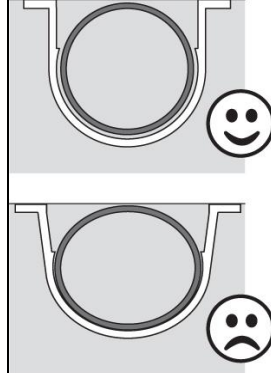
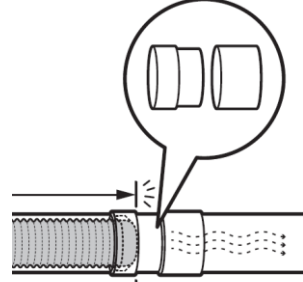
<ul style="list-style-type: none"> I tubi in PVC devono essere necessariamente tagliati con specifico tagliatubo, ripulendo eventuali bave in eccedenza, senza mai fare uso di seghetto a mano 	
<ul style="list-style-type: none"> Rispettare sempre il flusso dell'aria 	
<ul style="list-style-type: none"> <u>La tubazione di predisposizione deve sempre essere più lunga del tubo flessibile di lavoro utilizzato. Sugeriamo almeno 50 cm di tubazione bianca 2" il più rispetto alla lunghezza del flessibile</u> 	
<ul style="list-style-type: none"> Quando si installano le fascette per fissare le tubazioni, accertarsi di non serrare troppo i tubi, in modo da non alterare il movimento del tubo flessibile all'interno del sistema di tubazioni in PVC 	
<ul style="list-style-type: none"> Aggiungere lo stopper di sicurezza prima di allacciarsi alla tubazione blu di 50 mm. La posizione dello stopper rosso sarà quindi almeno 50 cm dopo la lunghezza del tubo flessibile utilizzato. Nota: lo stopper di sicurezza impedisce al tubo di proseguire accidentalmente il suo percorso nelle tubazioni 	

- La riduzione da 2" a Ø50mm va installata direttamente nello stopper rosso o dopo di esso, prima di passare alla tubazione diametro 50 mm che si collegherà alla centrale aspirante.

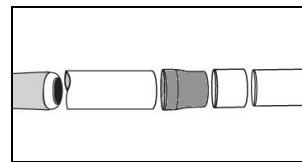

- Incollare i tubi in PVC, accuratamente puliti, ed i raccordi solo sulla parte "maschio", con lo specifico collante General D'Aspirazione e mediante apposito spalmatore.
- **ATTENZIONE: NON METTERE MAI LA COLLA NEL RACCORDO FEMMINA.**

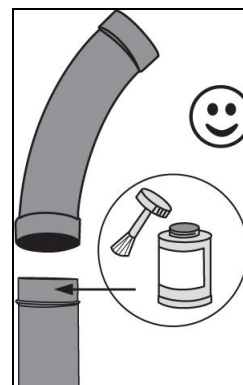

- Se la presa è installata verso l'alto e il tubo corre in verticale per almeno 3m, aggiungere due curve a 22,5° vicino all'ingresso della presa iFlex per permettere che il tubo flessibile rallenti la sua fuori uscita

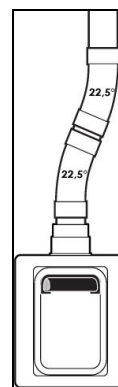

- Utilizzare solo raccordi progettati per sistema iFlex

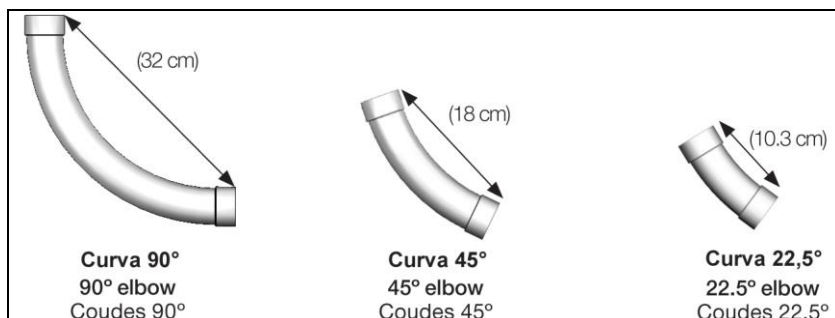

4.2. Come eseguire il percorso delle tubazioni

Per una corretta installazione riportiamo di seguito alcune linee guida:

- Si possono utilizzare fino a 4 curve a 90° senza per ciascuna presa senza utilizzare altri raccordi. In alternativa si possono utilizzare 3 curve 90° + 2 curve 45°.

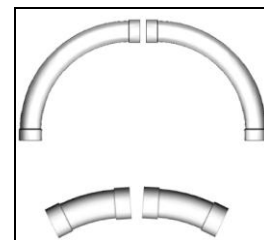

- Quando è possibile cercare di evitare l'installazione di curve a 90° ravvicinate. Consigliamo di installare sempre almeno 1 m di tubo tra una curva e la successiva.

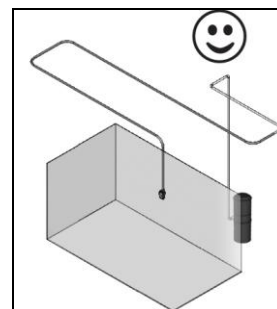

- È importante progettare la predisposizione del tubo in PVC in modo che il tubo flessibile venga contenuto su un unico livello orizzontale (figura precedente).
- Evitare di contenere il tubo flessibile su due livelli.

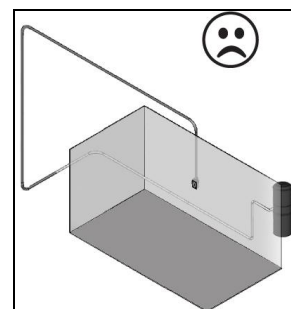

4.3. Percorso tubazione sullo stesso piano

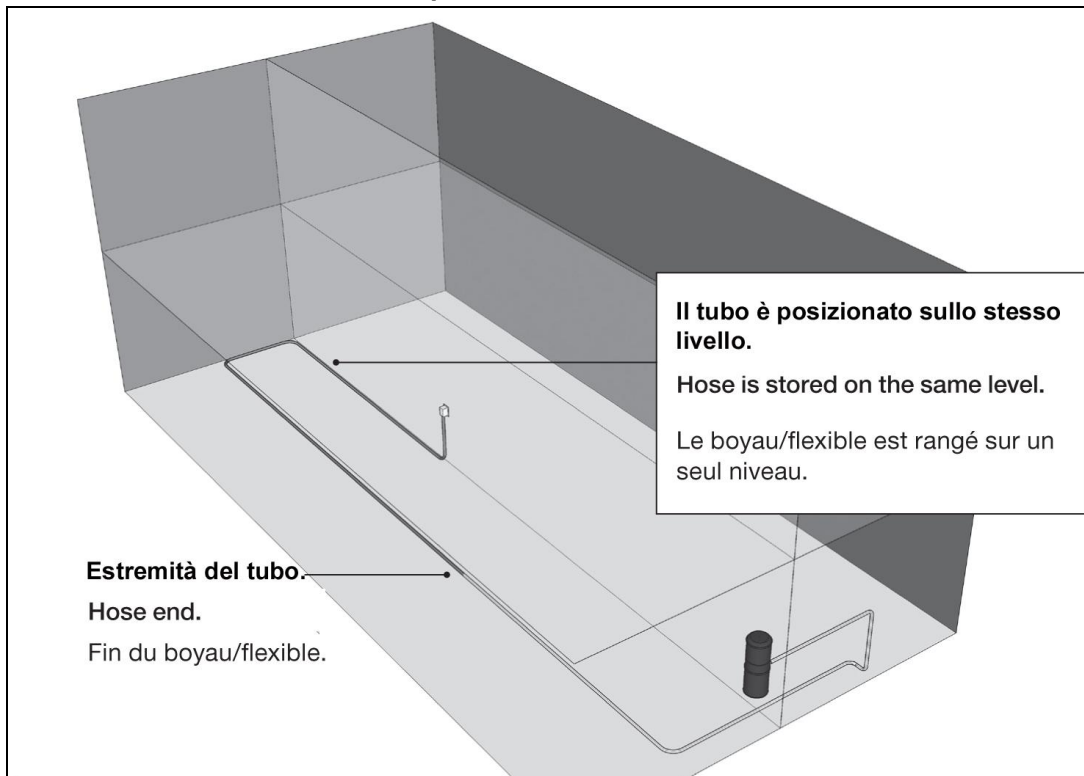

Orientamento verso il basso | Down Orientation | Orientation vers le bas

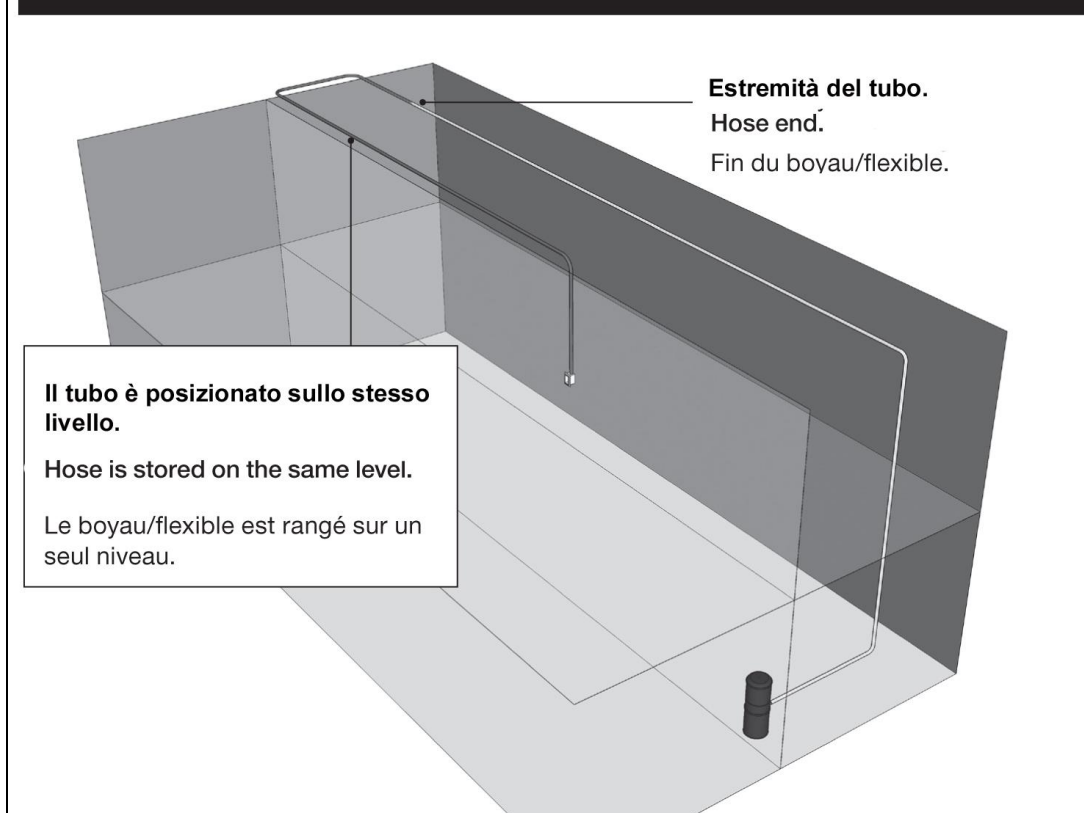

Orientamento verso l'alto | Up orientation | Orientation vers le haut

4.4. Percorso tubazione su livello differente

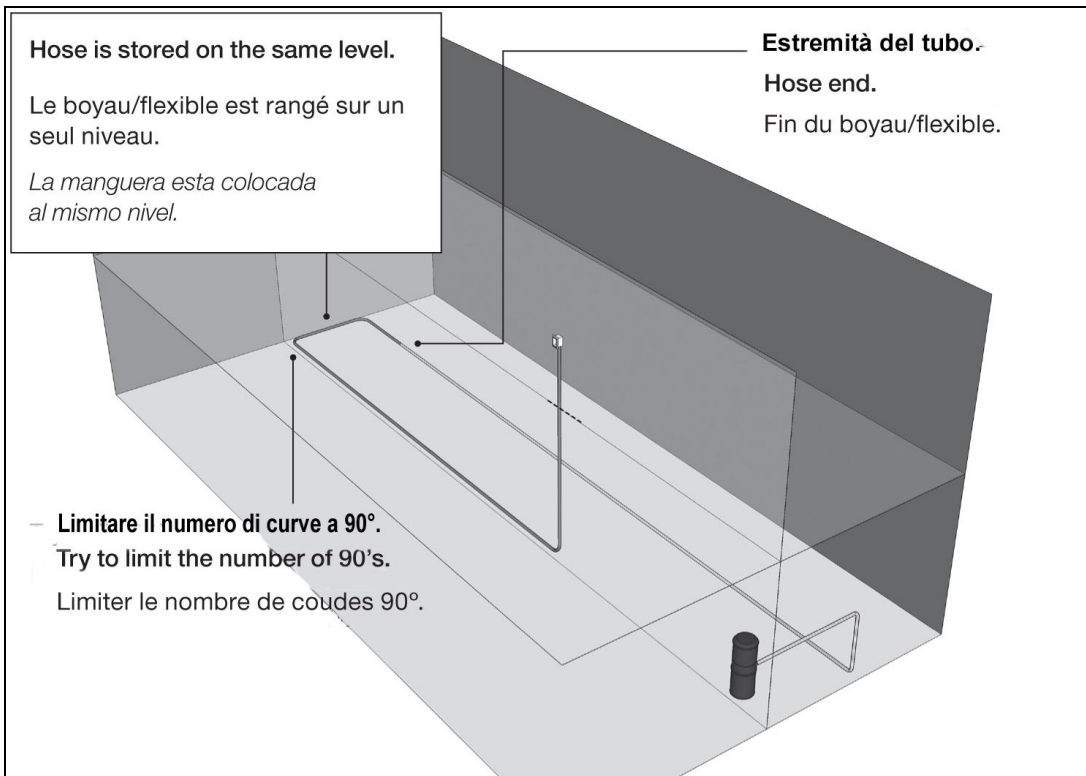

Orientamento verso il basso | Down Orientation | Orientation vers le bas

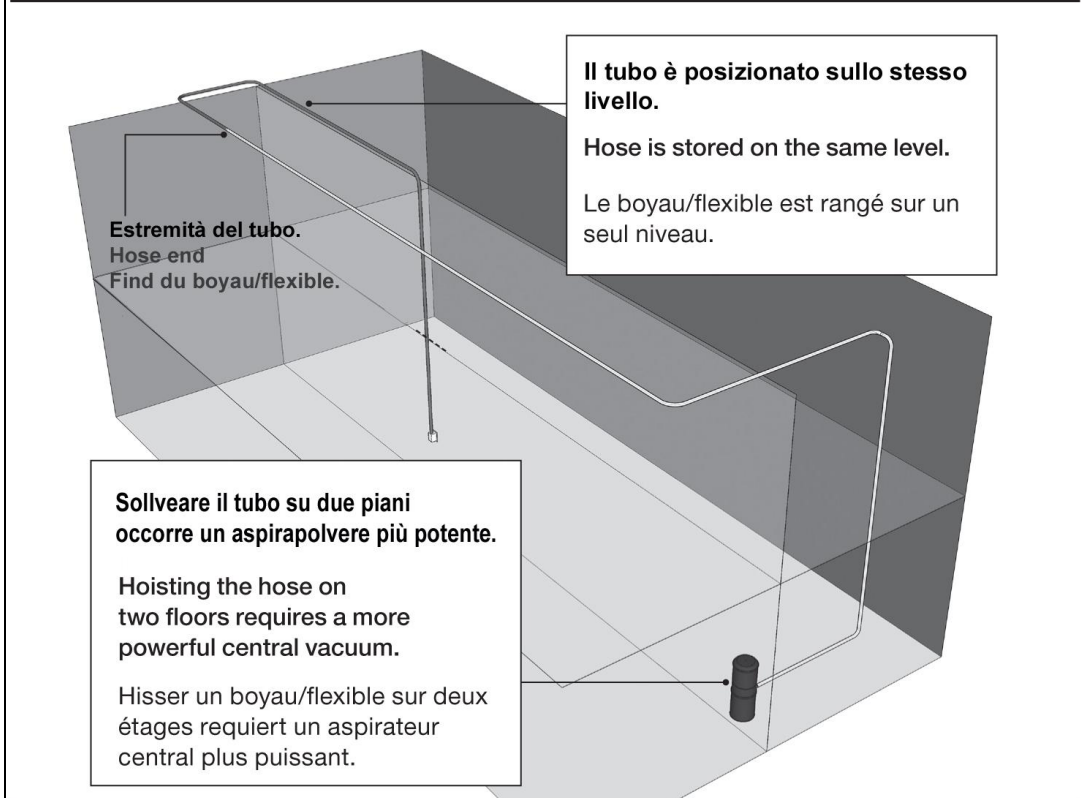

Orientamento verso l'alto | Up orientation | Orientation vers le haut

4.5. Diagramma tipico passaggio tubazioni a pavimento

Al fine di assicurare una tubazione sufficientemente lunga per ospitare il tubo flessibile può essere necessario allungare la tubazione prima di riconnettersi con la centrale aspirante.

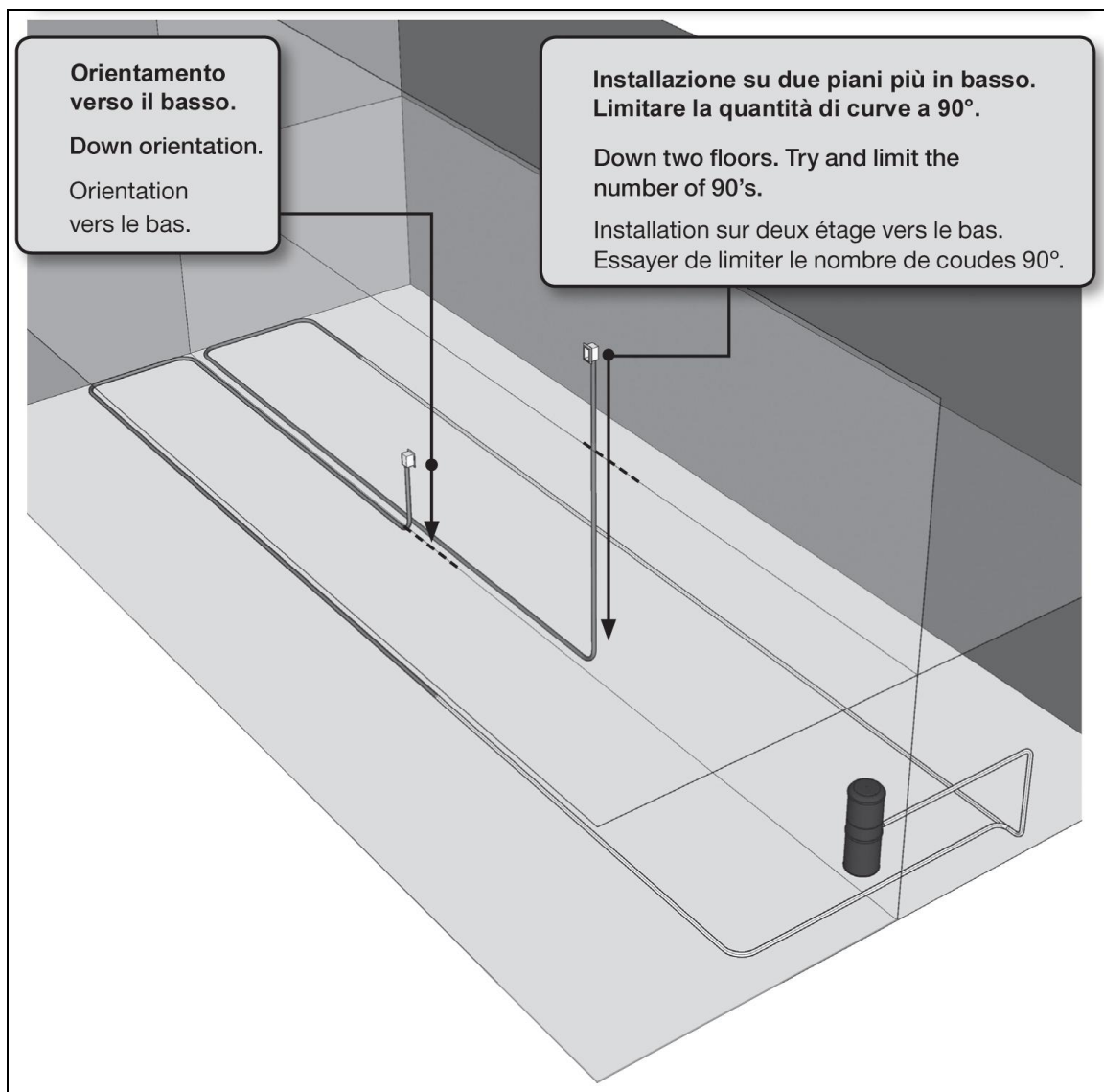

4.6. Diagramma tipico passaggio tubazioni a controsoffitto

Al fine di assicurare una tubazione sufficientemente lunga per ospitare il tubo flessibile può essere necessario allungare la tubazione prima di riconnettersi con la centrale aspirante.

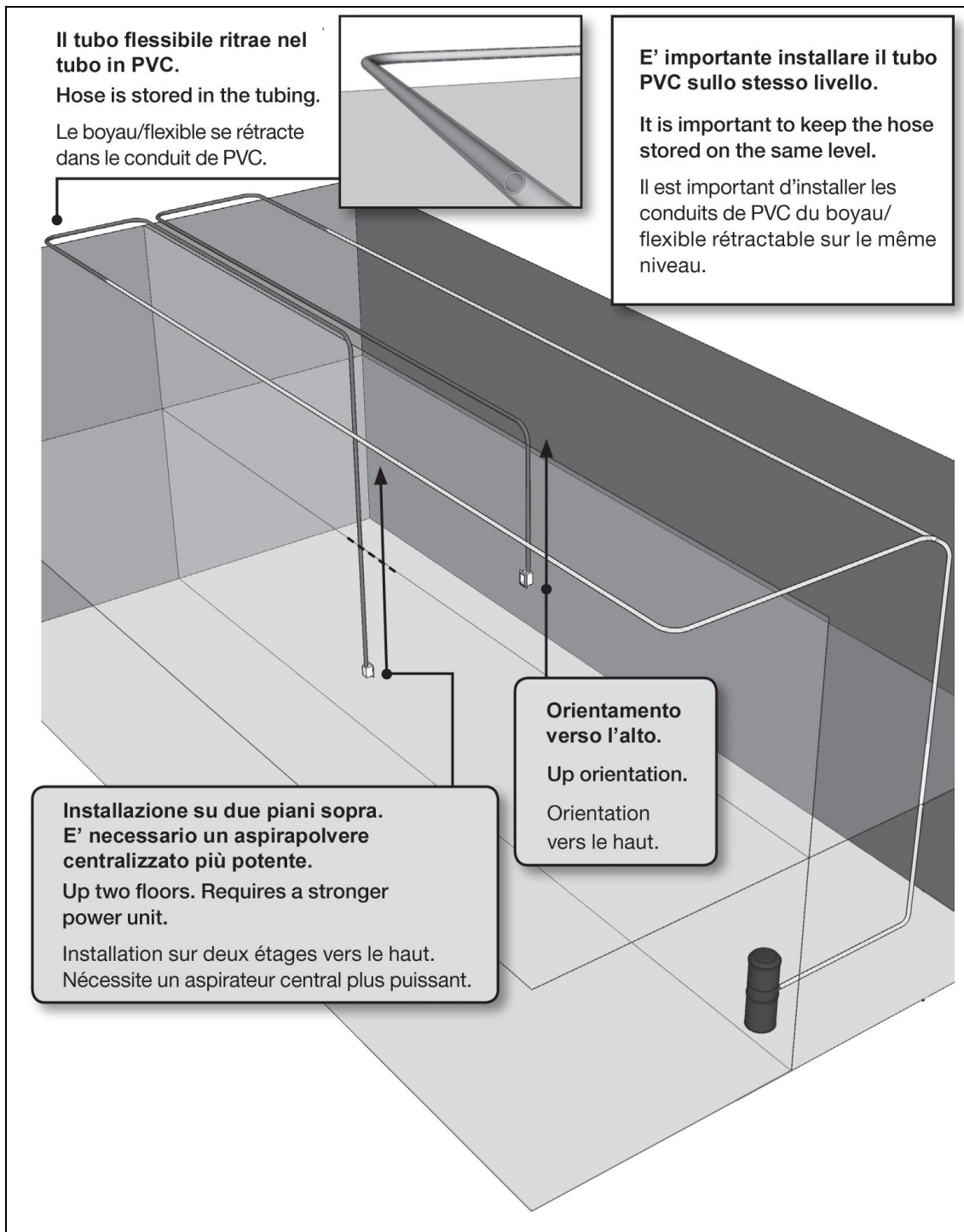

5. Collegamento elettrico bassa tensione

Installare il filo a bassa tensione delle prese aspiranti esattamente come in un impianto tradizionale. Per impianti wireless non è necessario predisporre il collegamento elettrico.

- Collegare i due fili del contatto della presa aspirante iFlex alla linea di bassa tensione della centralina

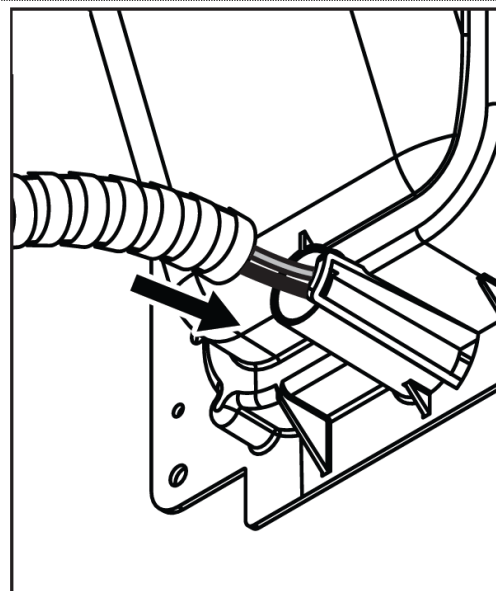

- Eseguire la connessione elettrica utilizzando un tubo flex preinfilato 2x1 esattamente come nelle applicazioni civili standard. La presa iFlex ha una predisposizione dedicata per la connessione elettrica a bassa tensione.

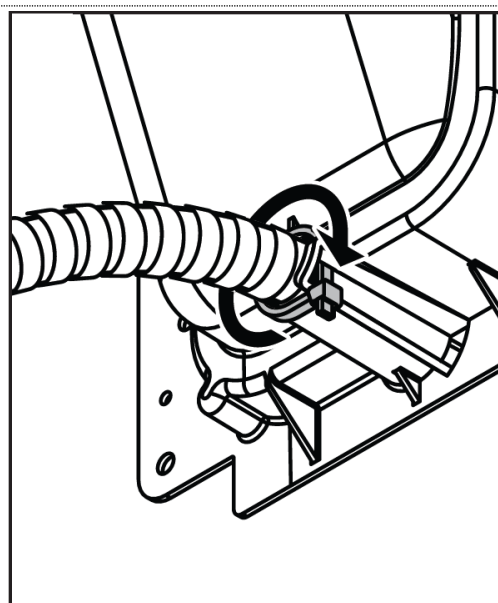

ATTENZIONE: Ultimata la connessione elettrica a bassa tensione effettuare una prova per accertare il corretto funzionamento del contatto elettrico prima di chiudere la parete. Si raccomanda anche di effettuare un test di tenuta impianto prima di procedere con la chiusura della parete.



General D'Aspirazione s.a.s.

via del lavoro, 9/11
47030 San Mauro Pascoli (FC)
Tel. +39 0541 931012
Fax +39 0541 933763
info@generaldaspirazione.com
www.generaldaspirazione.com